

Wireless Audio Receiver

Operating Instructions _____ **US**

Manual de instrucciones _____ **ES**

DRC-BT30



WARNING

To reduce the risk of electrical shock, do not open the cabinet. Refer servicing to qualified personnel only.

Do not install the appliance in a confined space, such as a bookcase or built-in cabinet.

Do not expose the batteries (battery pack or batteries installed) to excessive heat such as sunshine, fire or the like for a long time.

Excessive sound pressure from headphones can cause hearing loss.

Information

If you have any questions about this product, you may call:

Sony Customer Information Service Center
1-800-222-7669 or <http://www.sony.com/>

Declaration of Conformity

Trade Name: SONY
Model No.: DRC-BT30
Responsible Party: Sony Electronics Inc.
Address: 16530 Via Esprillo,
San Diego, CA 92127
USA
Telephone No.: 858-942-2230

This device complies with Part 15 of the FCC Rules. Operation is subject to the following two conditions: (1) this device may not cause harmful interference, and (2) this device must accept any interference received, including interference that may cause undesired operation.

This device complies with Part 15 of FCC Rules and RSS-Gen of IC Rules. Operation is subject to the following two conditions: (1) this device may not cause harmful interference, and (2) this device must accept any interference received, including interference that may cause undesired operation of this device.

You are cautioned that any changes or modifications not expressly approved in this manual could void your authority to operate this equipment.

This equipment must not be co-located or operated in conjunction with any other antenna or transmitter.

This equipment complies with FCC/IC radiation exposure limits set forth for uncontrolled equipment and meets the FCC radio frequency (RF) Exposure Guidelines in Supplement C to OET65 and RSS-102 of the IC radio frequency (RF) Exposure rules. This equipment has very low levels of RF energy that it is deemed to comply without testing of specific absorption ratio (SAR).

Note

This equipment has been tested and found to comply with the limits for a Class B digital device, pursuant to Part 15 of the FCC Rules. These limits are designed to provide reasonable protection against harmful interference in a residential installation. This equipment generates, uses and can radiate radio frequency energy and, if not installed and used in accordance with the instructions, may cause harmful interference to radio communications. However, there is no guarantee that interference will not occur in a particular installation. If this equipment does cause harmful interference to radio or television reception, which can be determined by turning the equipment off and on, the user is encouraged to try to correct the interference by one or more of the following measures:

- Reorient or relocate the receiving antenna.
- Increase the separation between the equipment and receiver.
- Connect the equipment into an outlet on a circuit different from that to which the receiver is connected.
- Consult the dealer or an experienced radio/TV technician for help.

The *Bluetooth* word mark and logos are owned by the Bluetooth SIG, Inc. and any use of such marks by Sony Corporation is under license.

Microsoft, Windows and Windows Vista are registered trademarks or trademarks of Microsoft Corporation in the United States and/or other countries.

Macintosh and Mac OS are trademarks of Apple Inc., registered in the U.S. and other countries.

Other trademarks and trade names are those of their respective owners.

For the customers in the USA

RECYCLING LITHIUM-ION BATTERIES

Lithium-Ion batteries are recyclable.

You can help preserve our environment by returning your used rechargeable batteries to the collection and recycling location nearest you.

For more information regarding recycling of rechargeable batteries, call toll free 1-800-822-8837, or visit <http://www.rbrc.org/>

Caution: Do not handle damaged or leaking Lithium-Ion batteries.



Table Of Contents

What is <i>Bluetooth</i> wireless technology?	4
Welcome!.....	5
3 steps to <i>Bluetooth</i> function	6
Location and Function of Parts.....	7
Charging the unit	8
Pairing	10
What is pairing?	10
Procedures of pairing	10
Wearing the unit.....	12
Indications of <i>Bluetooth</i> function	13
Listening to music	14
Controlling the audio device – AVRCP	15
Calling.....	17
Controlling the <i>Bluetooth</i> mobile phone – HFP, HSP	19
Calling while playing back music	20
Precautions	21
Troubleshooting.....	23
Common	23
When charging.....	24
When listening to music	24
When calling.....	25
Initializing the unit	25
Specifications.....	26
General	26
Wireless Audio Receiver	27
System requirements for battery charge using USB.....	27

What is *Bluetooth* wireless technology?

Bluetooth[®] wireless technology is a short-range wireless technology that enables wireless data communication between digital devices, such as a computer or digital camera. *Bluetooth* wireless technology operates within a range of about 10 meters (about 30 feet).

Connecting two devices as necessary is common, but some devices can be connected to multiple devices at the same time.

You do not need to use a cable for connection, nor is it necessary for the devices to face one another, such is the case with infrared technology. For example, you can use such a device in a bag or pocket.

Bluetooth standard is an international standard supported by thousands of companies all over the world, and employed by various companies worldwide.

Communication System and Compatible *Bluetooth* Profiles of this unit

Profile is standardization of the function for each *Bluetooth* device specification. This unit supports the following *Bluetooth* version and profiles:

Communication System:

Bluetooth Specification version 2.1 + EDR^{*1}

Compatible *Bluetooth* Profiles:

- A2DP (Advanced Audio Distribution Profile): Transmitting or receiving audio content of high-quality.
- AVRCP (Audio Video Remote Control Profile): Controlling A/V equipment; pausing, stopping, or starting playback, etc.

- HSP (Headset Profile)^{*2}: Talking on the phone/Operating the phone.
- HFP (Hands-free Profile)^{*2}: Talking on the phone/Operating the phone by hands-free.

^{*1} Enhanced Data Rate

^{*2} When you use a *Bluetooth* mobile phone supported by both HFP (Hands-free Profile) and HSP (Headset Profile), set to HFP.

Notes

- To be able to use the *Bluetooth* function, the *Bluetooth* device to be connected requires the same profile as the unit's. Note also that even if the same profile exists, devices may vary in function depending on their specifications.
- Due to the characteristic of *Bluetooth* wireless technology, the sound played on this unit is slightly delayed from the sound played on the *Bluetooth* device during talking on the telephone or listening to the music.

Welcome!

Thank you for purchasing this Sony Wireless Audio Receiver. This unit uses *Bluetooth* wireless technology.

- Enjoy music wirelessly from *Bluetooth* Stereo-enabled music players and mobile phones.*¹
- Connect your favorite headphones*² via stereo mini jack (headphones are sold separately).
- Embedded microphone enables hands-free conversation from *Bluetooth*-enabled mobile phone.*³
- Enjoy basic remote control operation (play, stop, etc.) of music player functions via *Bluetooth* connection.*⁴
- *Bluetooth* version 2.1+ EDR*⁵ for higher quality audio with less interference, lower power consumption and easy connection.
- USB rechargeable function.
- Noise suppression and echo cancellation functions for superior conversation sound quality.

For details on *Bluetooth* wireless technology, see page 4.

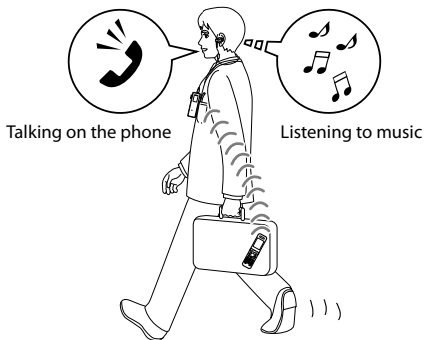

*¹ The connected *Bluetooth* device is required to support A2DP (Advanced Audio Distribution Profile).

*² The plug of the headphones (sold separately) must be stereo mini type.

*³ The connected *Bluetooth* device is required to support HFP (Hands-free Profile) or HSP (Headset Profile).

*⁴ The connected *Bluetooth* device is required to support AVRCP (Audio Video Remote Control Profile).

*⁵ Enhanced Data Rate

3 steps to *Bluetooth* function

Pairing

First, register (“pair”) a *Bluetooth* device (mobile phone, etc.) and this unit with each other. Once pairing is established, there is no need for pairing again.

Bluetooth
mobile phone,
etc.



Pairing

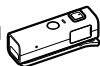

Wireless
Audio Receiver

→ Page 10-11

Listening to music

Bluetooth connection

Operate the *Bluetooth* device to make the *Bluetooth* connection.

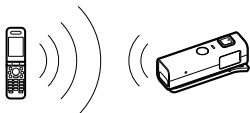

Connection

A2DP

AVRCP

→ Page 14

Calling

Bluetooth connection

When the unit is turned on, the unit starts making the *Bluetooth* connection to the recognized mobile phone automatically.



Connection

HFP

HSP

→ Page 17-18

Listening to music

You can listen to music played on the *Bluetooth* device. Playback, stop, or pause is possible from this unit.



Music

→ Page 15-16

Talking on the phone

You can make and receive a call by operating this unit.

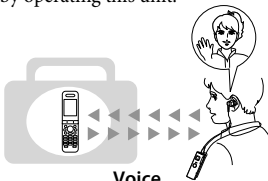

Voice

→ Page 19-20

Location and Function of Parts

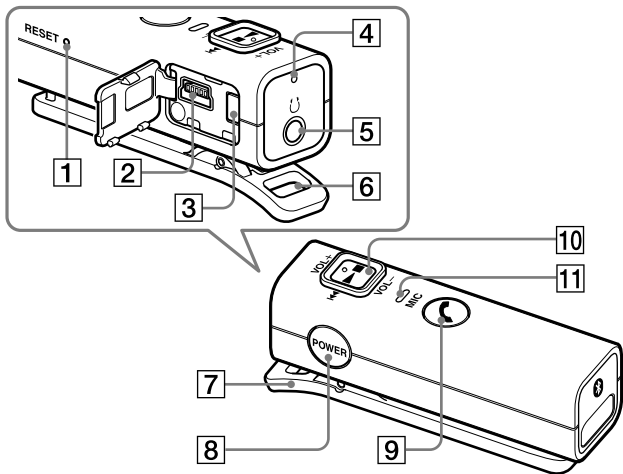

1 RESET button

2 USB (ψ) jack

3 PAIRING button

4 Indicator (blue) (red)

Indicates the communication status (blue) or power status (red) of the unit.

5 Headphones jack

6 Strap hole

7 Clip

8 POWER button

9 Multi function button
Controls various call functions.

10 Jog switch*
Controls various functions when listening to music. Adjust the volume of this unit when talking over the telephone.

11 Microphone

* This button has a tactile dot for ease of use.

Charging the unit

The unit contains a rechargeable Lithium-Ion battery, which should be charged before using for the first time.

1 Open the cover of the USB (ψ) jack.

2 Connect the supplied USB cable to the unit, and then connect the other end to a computer.

When connecting, insert the connector with ψ facing down.

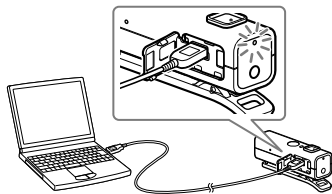

Charging starts when the unit and the computer are connected. Make sure that the indicator (red) lights up. Charging is completed in about 2.5 hours* and the indicator (red) goes off automatically.

* Time required for empty battery to recharge.

Notes

- If this unit is not used for a long time, the indicator (red) may not light up when you connect the USB cable to charge this unit. In this case, do not disconnect the USB cable from the unit and wait until the indicator (red) lights up.
- When you close the cover of the USB (ψ) jack after charging, push the cover thoroughly until the tab is full inserted.
- For system requirements for a personal computer that can charge the battery using USB, see “System requirements for battery charging using USB” (page 27).

Tips

- If the USB cable is connected to a computer while the unit is turned on, the unit will be turned off automatically.
- To charge the unit from an AC outlet, use the USB charging AC power adaptor AC-U50AD (sold separately*) or AC-U501AD (sold separately*). For details, refer to the manuals supplied with the USB charging AC power adaptor.
- This unit cannot be turned on while charging.

* The above optional accessories are not provided in some areas.

Caution

If this unit detects a problem while charging, the indicator (red) may turn off, although charging is not complete. Check for the following causes:

- Ambient temperature exceeds the range of 0 °C – 40 °C (32 °F – 104 °F).
- There is a problem with the battery.

In this case, charge again within the above-mentioned temperature range. If the problem persists, consult your nearest Sony dealer.

Notes

- If the battery is not used for a long time, battery may be quickly depleted, however, after a few recharges, battery life will improve.
- If the life of the built-in rechargeable battery drops to half the normal length, the battery should be replaced. Consult your nearest Sony dealer for replacement of the rechargeable battery.
- Avoid exposure to temperature extremes, direct sunlight, moisture, sand, dust or mechanical shock. Never leave in a car parked in the sun.
- If the computer enters into hibernation mode while connected to the unit, charging will not be completed properly. Check the setting of the computer before charging. The indicator (red) will go off automatically even if the computer enters into hibernation mode. Charge the unit again in this case.
- Use the supplied USB cable only, and connect directly to a computer. Charging will not be completed properly by an indirect connection, such as via a USB hub.

Usage hours*

Status	Approx. usage hours
Communication time (including music playback time) (up to)	7 hours
Standby time (up to)	120 hours

* Time stated above may vary, depending on ambient temperature or conditions of use.

Checking the remaining battery

When pressing the POWER button while the unit is turned on, the indicator (red) flashes. You can check the remaining battery by the number of times the indicator (red) flashes.

Indicator (red)	Status
3 times	Full
2 times	Mid
1 time	Low (needs to charge)

Note

You cannot check the remaining battery immediately after the unit is turned on, or while pairing.

When the battery is almost empty

Indications of the *Bluetooth* function that are stated by the indicator (blue) changes to the indicator (red).

When the battery becomes empty, a beep sounds and the unit will turn off automatically.

Pairing

What is pairing?

Bluetooth devices need to be “paired” with each other beforehand.

Once *Bluetooth* devices are paired, there is no need for pairing again, except in the following cases:

- Pairing information is deleted after repair, etc.
- When you attempt to pair with 9 or more devices.

This unit can be paired with up to 8 devices; if a new device is paired after 8 devices have been paired, the device whose latest connection time is the oldest among the 8 paired devices is replaced by the new one.

- When recognition of the unit by the device to be connected is deleted.
- This unit is initialized (page 25). All pairing information is deleted.

Procedures of pairing

- 1 Place the *Bluetooth* device within 1 m (3 ft) of this unit.**
- 2 Open the cover of the USB (ψ) jack. Press and hold the PAIRING button for 2 seconds or more to standby for pairing while the unit is turned off.**

The indicator (blue) and indicator (red) flash in turn and the unit enters into pairing mode.

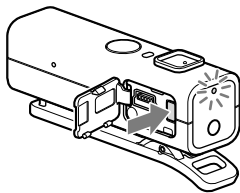

Note

If pairing is not established within about 5 minutes, pairing mode will be canceled and this unit will turn off. In this case, start over from step 1.

3 Perform pairing procedure on the *Bluetooth* device to detect this unit.

The list of detected devices appears on the display of the *Bluetooth* device. This unit is displayed as “DRC-BT30.” If “DRC-BT30” is not displayed, repeat from step 1.

Notes

- For details, refer to the operating instructions supplied with the *Bluetooth* device.
- When pairing with a *Bluetooth* device that cannot display a list of detected devices or that has no display, you may pair the device by setting both this unit and the *Bluetooth* device to pairing mode. At this time, if passcode is set besides “0000” on the *Bluetooth* device, pairing cannot be done with this unit.

4 Select “DRC-BT30” on the display of the *Bluetooth* device.

5 If Passcode* input is required on the display of a *Bluetooth* device, input “0000.”

Pairing is complete when the indicator (blue) flashes slowly. The message standing for “Pairing complete” appears on the display of some *Bluetooth* devices.

* Passcode may be called “Passkey,” “PIN code,” “PIN number,” or “Password.”

Note

Passcode may not be required depending on the connected *Bluetooth* device. For details, refer to the operating instructions supplied with the *Bluetooth* device.

6 Start the *Bluetooth* connection from the *Bluetooth* device.

This unit memorizes the device as the last connected device. Some *Bluetooth* devices may connect with the unit automatically when pairing is complete.

Tips

- To pair with other *Bluetooth* devices, repeat steps 1 to 5 for each device.
- To delete all pairing information, see “Initializing the unit” (page 25).

Wearing the unit

- 1 Connect the headphones (sold separately) to this unit.**

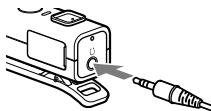

- 2 Clip this unit to a pocket, etc., of your clothes and then wear the headphones.**

Wear the earphone marked **(L)** in your left ear, and the one marked **(R)** in your right ear.



Tip

You can attach a strap (sold separately) to this unit through the strap hole.

Indications of *Bluetooth* function

B : Indicator (blue)

R : Indicator (red)

Status	Flashing patterns	
Pairing	Searching	B ● — ● — ● — ● — ● — ● — ● — ● — ● — ... R — ● — ● — ● — ● — ● — ● — ● — ● — ● — ...
	Connectable	B ● — ● — ● — ● — ● — ● — ● — ● — ● — ... R —
Connecting	Connecting	B ●● — ●● — ●● — ●● — ●● — ●● — ●● — ●● — ... R —
	HFP/HSP or A2DP (standby for receiving audio signal)	B ● — — — — — ● — — — — — ... R —
Connected	HFP/HSP and A2DP (standby for receiving audio signal)	B ● — ● — — — — ● — ● — — — — ... R —
	Listening	B ●● — — — — ●● — — — — ... R —
Music	Listening during standby for telephone call	B ●●● — — — — ●●● — — — — ... R —
	Incoming call	B ●●●●● — — — — ... R —
Phone	Talking	B ●● — — — — ●● — — — — ... R —
	Calling while playing back music	B ●●● — — — — ●●● — — — — ... R —

When the battery is almost empty

Indications of the *Bluetooth* function that are stated by the indicator (blue) changes to the indicator (red).

Listening to music

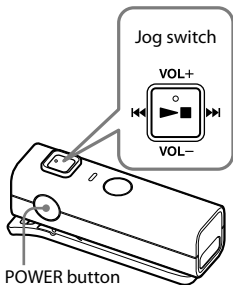

This unit supports SCMS-T content protection. You can enjoy music, etc., from a device such as a mobile phone or portable TV that supports SCMS-T content protection.

Check the following before operating the unit.

- The *Bluetooth* device is turned on.
- Pairing of this unit and the *Bluetooth* device is complete.
- The *Bluetooth* device supports the transmitting music function (profile: A2DP*).

1 Press and hold the POWER button for about 2 seconds while the unit is turned off.

The indicator (blue) flashes twice and the unit is turned on.

Note

After the unit is turned on, the unit attempts to connect to the last connected *Bluetooth* device automatically with HFP or HSP. When not calling with this unit, do not make the last connected *Bluetooth* device ready for HFP or HSP connection. To make or receive a call while playing back music, see page 20.

2 Make the *Bluetooth* connection (A2DP) from a *Bluetooth* device to this unit.

Refer to the operating instructions supplied with the *Bluetooth* device on how to operate it.

3 Start playback on the *Bluetooth* device.

Tip

Bluetooth connection of A2DP (Advanced Audio Distribution Profile) can also be operated with the jog switch from this unit to the *Bluetooth* device except when making a call on this unit.

Notes

- When you play music by connecting the unit to a *Bluetooth* device using HSP (Headset Profile), sound quality will not be high. For better sound, change the *Bluetooth* connection to A2DP by operating the *Bluetooth* device.
- If this unit is turned off while an A2DP *Bluetooth* connection is established, operate the unit again from step 1 to make the A2DP *Bluetooth* connection again.

* For details on profiles, see page 4.

To adjust the volume

Push the jog switch up or down while listening to music to adjust the volume.

Tips

- Depending on the connected device, it may be necessary to adjust the volume on the connected device as well.
- Volume for calling and listening to music can be adjusted independently. Even if you change the volume while calling, the volume for music playback does not change.

To stop use

1 Terminate the *Bluetooth* connection by operating the *Bluetooth* device.

2 Press and hold the **POWER** button for about 2 seconds.

The indicator (blue) lights up, and the unit turns off.

Tip

When you finish playing music, the *Bluetooth* connection may terminate automatically, depending on the *Bluetooth* device.



Controlling the audio device – AVRCP

If the *Bluetooth* audio device connected with this unit supports AVRCP (Audio Video Remote Control Profile), you can control by using the unit buttons. Refer to the operating instructions supplied with the *Bluetooth* device on how to operate it.

Note



Operation of the *Bluetooth* connecting device by this unit will vary depending on its specification.

Status: In stop or pause mode

	Short Press	Long Press
	①	②
	③	④

- ① Starts playback*¹
- ② Stop
- ③ Skip to next/previous
- ④ Fast-forward/Fast-rewind*²

Status: In play mode

	Short Press	Long Press
	⑤	⑥
	⑦	⑧

- ⑤ Pause*¹
- ⑥ Stop
- ⑦ Skip to next/previous
- ⑧ Fast-forward/Fast-rewind*²

*¹ You may need to press the button twice depending on the *Bluetooth* device.

*² Some *Bluetooth* devices may not operate.

Tip

Depending on the *Bluetooth* device, the fast-forward or fast-rewind operation can be done by performing the following procedures on this unit.

- 1 Press and hold the POWER button for about 2 seconds to turn off the unit.**
- 2 Press and hold the POWER button and jog switch (▶■) for about 7 seconds. The indicator (blue) flashes once. The setting can be released by repeating the above procedures. At this time, the indicator (blue) flashes twice.**

Note

You cannot adjust the volume of the *Bluetooth* device by pushing the jog switch of this unit up or down.

Calling

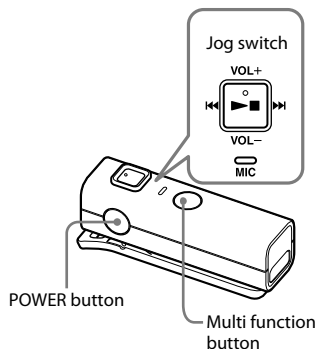

Check the following before operating the unit.

- The *Bluetooth* function is active on the mobile phone.
- Pairing of this unit and the *Bluetooth* mobile phone is complete.

1 Press and hold the POWER button for about 2 seconds while the unit is turned off.

The indicator (blue) flashes twice, the unit turns on and then this unit tries to connect to the last *Bluetooth* mobile phone that was used.

Tip

This unit will stop trying to connect to the *Bluetooth* mobile phone after 1 minute. In such a case, press the multi function button to try to connect again.

When this unit does not connect to a *Bluetooth* mobile phone automatically

You can make a connection by operating *Bluetooth* mobile phone or by operating this unit to connect the last connected *Bluetooth* device.

A To make a connection by operating *Bluetooth* mobile phone

1 Make the *Bluetooth* connection (HFP or HSP*) from the *Bluetooth* mobile phone to this unit.

Refer to the manual supplied with your *Bluetooth* mobile phone for operation details.

The list of recognized devices appears on the display of the *Bluetooth* mobile phone. This unit is displayed as "DRC-BT30."

When you use the *Bluetooth* mobile phone features both HFP (Hands-free Profile) and HSP (Headset Profile), set to HFP.

Note

When connecting to a *Bluetooth* mobile phone which is different from the last connected one, make the connection following the above procedure.

* For details on profiles, see page 4.

B To make a connection with the last connected *Bluetooth* device by operating this unit

1 Press the multi function button.

The indicator (blue) starts flashing, and the unit performs the connection operation for about 5 seconds.

Note

When listening to music with this unit, a *Bluetooth* connection cannot be made with the multi function button.

To call

1 Use the buttons on your mobile phone when making a call.

If no dial tone is heard on this unit, press and hold the multi function button for about 2 seconds.

Tip

You can call in the following way, depending on the *Bluetooth* mobile phone. Refer to the manual supplied with your mobile phone on operating details.

- When not communicating, you can call using the voice-dial function by pressing the multi function button.
- You can call the last dialed number by pressing the multi function button for about 2 seconds.

To receive a call

When an incoming call arrives, a ring tone will be heard from the unit.

1 Press the multi function button on the unit.

The ring tone differs in the following ways, depending on your mobile phone.

- ring tone set on the unit
- ring tone set on the mobile phone
- ring tone set on the mobile phone only for *Bluetooth* connection

Note

If you received a call by pressing the button on the *Bluetooth* mobile phone, some *Bluetooth* mobile phones may have handset use priority. In this case, set to talk with the unit by pressing and holding the multi function button for about 2 seconds, or by operating the *Bluetooth* mobile phone. For details, refer to the manual supplied with your *Bluetooth* mobile phone.

To adjust the volume

Push the jog switch up or down to adjust the volume.

Tips

- You cannot adjust the volume when not communicating.
- Volume for calling and listening to music can be adjusted independently. Even if you change the volume while playing back the music, the volume of a call does not change.

To terminate a call

You can end a call by pressing the multi function button on the unit.

To stop use

1 Terminate *Bluetooth* connection by the *Bluetooth* mobile phone.

2 Press and hold the **POWER** button for about 2 seconds to turn off the power.

The indicator (blue) lights up, and the unit turns off.

Controlling the Bluetooth mobile phone – HFP, HSP

The operation of the buttons on this unit varies depending on your mobile phone.

HFP (Hands-free Profile) or HSP (Headset Profile) is used for *Bluetooth* mobile phone. Refer to the operating instructions supplied with your *Bluetooth* mobile phone on supported *Bluetooth* profiles or how to operate.

HFP (Hands-free Profile)

Status	Multi function button	
	Short Press	Long Press
Standby	Start Voice Dial* ¹	Last number redial
Voice Dial active	Cancel Voice Dial* ¹	—
Outgoing call	End outgoing call	Change call device
Incoming call	Answer	Reject
During call	End call	Change call device

HSP (Headset Profile)

Status	Multi function button	
	Short Press	Long Press
Standby	—	Dial* ¹
Outgoing call	End outgoing call* ¹	End outgoing call or change call device to headset* ²
Incoming call	Answer	—
During call	End call* ³	Change call device to headset

- *¹ Some functions may not be supported depending on the *Bluetooth* mobile phone. Refer to the operating instructions supplied with your mobile phone.
- *² This may vary, depending on the *Bluetooth* mobile phone.
- *³ Some functions may not be supported when calling using the *Bluetooth* mobile phone.

Calling while playing back music

The *Bluetooth* connection using HFP or HSP as well as A2DP is necessary to make a call while playing back music.

For example, to make a call using a *Bluetooth* mobile phone while listening to music on a *Bluetooth* compatible music player, this unit needs to be connected to the mobile phone using HFP or HSP.

Make a *Bluetooth* connection between this unit and the device in use following the procedures outlined below.

- 1 Make a *Bluetooth* connection between this unit and the mobile phone in use with HFP or HSP following the procedures outlined in “Calling” (page 17).**
- 2 Operate the *Bluetooth* device (music player or mobile phone) used for playing the music to make a *Bluetooth* connection to this unit using A2DP.**

To make a call while playing back music

- 1 Press the multi function button while playing back music (page 19), or operate your *Bluetooth* mobile phone to make a telephone call.**

If no dial tone is heard on this unit, press and hold the multi function button for about 2 seconds.

To receive a call while playing back music

When an incoming call arrives, the music pauses and the ring tone is heard from this unit.

- 1 Press the multi function button and talk.**

After finishing the call, press the multi function button. This unit is switched back to music playback.

When no ring tone is heard even if an incoming call arrives

- 1 Stop music playback.**
- 2 When ringing, press the multi function button and talk.**

Precautions

On Bluetooth communication

- *Bluetooth* wireless technology operates within a range of about 10 meters (about 30 feet).
Maximum communication range may vary depending on obstacles (human body, metal, wall, etc.) or electromagnetic environment.
- The antenna is built into the unit as illustrated in the dotted line. The sensitivity of the *Bluetooth* communication will improve by turning the direction of the built-in antenna to the connected *Bluetooth* device.
The communication distance shortens when the obstacles are between the antenna of the connected device and this unit.

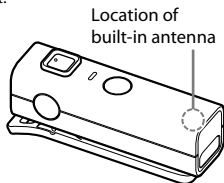

- The following conditions may affect the sensitivity of *Bluetooth* communication.
 - There is an obstacle such as a human body, metal, or wall between this unit and *Bluetooth* device.
 - A device using 2.4 GHz frequency, such as a wireless LAN device, cordless telephone, or microwave oven, is in use near this unit.
- Because *Bluetooth* devices and wireless LAN (IEEE802.11b/g) use the same frequency, microwave interference may occur and resulting in communication speed deterioration, noise, or invalid connection if this unit is used near a wireless LAN device. In such as case, perform the following.
 - Use this unit at least 10 m (about 30 ft) away from the wireless LAN device.
 - If this unit is used within 10 m (about 30 ft) of a wireless LAN device, turn off the wireless LAN device.
 - Install this unit and *Bluetooth* device as near to each other as possible.
- Microwaves emitting from a *Bluetooth* device may affect the operation of electronic medical devices. Turn off this unit and other *Bluetooth* devices in the following locations, as it may cause an accident:
 - where inflammable gas is present, in a hospital, train, airplane, or a petrol station
 - near automatic doors or a fire alarm
- This unit supports security capabilities that comply with the *Bluetooth* standard to provide a secure connection when the *Bluetooth* wireless technology is used, but security may not be enough depending on the setting. Be careful when communicating using *Bluetooth* wireless technology.
- We do not take any responsibility for the leakage of information during *Bluetooth* communication.
- Connection with all *Bluetooth* devices cannot be guaranteed.
 - A device featuring *Bluetooth* function is required to conform to the *Bluetooth* standard specified by Bluetooth SIG, Inc. and be authenticated.
 - Even if the connected device conforms to the above mentioned *Bluetooth* standard, some devices may not be connected or work correctly, depending on the features or specifications of the device.
 - While talking on the phone hands free, noise may occur, depending on the device or communication environment.
- Depending on the device to be connected, it may require some time to start communication.

Others

- Do not place this unit in a place exposed to humidity, dust, soot or steam, subject to direct sunlight, or in a car waiting at a traffic signal. It may cause a malfunction.
- Using the *Bluetooth* device may not function on mobile phones, depending on radio wave conditions and location where the equipment is being used.
- If you experience discomfort after using the *Bluetooth* device, stop using the *Bluetooth* device immediately. Should any problem persist, consult your nearest Sony dealer.
- Listening with this unit at high volume may affect your hearing. For traffic safety, do not use this unit while driving or cycling.
- Do not put weight or pressure on this unit as it may cause the unit to deform during long storage.
- Do not subject the unit to excessive shock.
- Clean the unit with a soft dry cloth.
- When using the unit, remember to follow the precautions below in order to avoid warping the cabinet or causing the unit to malfunction.
 - Make sure not to sit down with the unit in your back pocket.



- Make sure not to put the unit into a bag with the headphones/earphones cord wrapped around it and then subject the bag to strong impact.

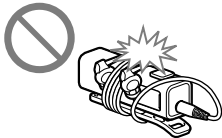

- Do not expose the unit to water. The unit is not waterproof. Remember to follow the precautions below.
 - Be careful not to drop the unit into a sink or other container filled with water.
 - Do not use the unit in humid locations or bad weather, such as in the rain or snow.
 - Do not get the unit wet. If you touch the unit with wet hands, or put the unit in a damp article of clothing, the unit may get wet and this may cause a malfunction of the unit.



- Do not use a strap in a place where it could be snagged, such as near a shredder or other machine equipment.
- If you have any questions or problems concerning this unit that are not covered in this manual, please consult your nearest Sony dealer.

Troubleshooting

If you run into any problems using this unit, use the following checklist and read the product support information on our website.

Should any problem persist, consult your nearest Sony dealer.

Common

The unit is not turned on.

- ➔ Charge the battery of the unit.
- ➔ The unit cannot be turned on while charging. Remove the USB cable from the unit, and then turn on the power.

Pairing cannot be done.

- ➔ Bring this unit and the *Bluetooth* device closer together.

Cannot make the *Bluetooth* connection.

- ➔ Check that this unit is turned on.
- ➔ Check that the *Bluetooth* connecting device is turned on and the *Bluetooth* function is on.
- ➔ Connection with the *Bluetooth* device may not be memorized on this unit. Make the *Bluetooth* connection from the *Bluetooth* device to this unit soon after pairing is complete.
- ➔ This unit or *Bluetooth* connecting device is in sleep mode.
- ➔ The *Bluetooth* connection is terminated. Make the *Bluetooth* connection again (when listening to music: see page 14, when calling: see page 17).

Distorted sound

- ➔ Ensure that this unit is not receiving interference from a wireless LAN, other 2.4 GHz wireless device, or microwave oven.

The correspondence distance is short. (Sound skips.)

- ➔ If a device that generates electromagnetic radiation, such as a wireless LAN, other *Bluetooth* device(s), or a microwave oven is nearby, move away from such sources.
- ➔ Point the antenna of this unit (page 21) towards the *Bluetooth* device. Make sure no obstacles block the communication.

The unit does not operate properly.

- ➔ Reset the unit. Pairing information is not deleted by this operation. Insert a small pin, etc., into the hole, and push until you feel a click.

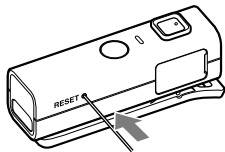

When charging

Charging cannot be done.

- ➔ Check that the unit and the computer are firmly connected by the USB cable.
- ➔ Check that the computer is turned on.
- ➔ Check that the computer is not in standby, sleep or hibernation mode.

Charging time is too long.

- ➔ Check that the unit and the computer are directly connected, not via a USB hub.

The unit cannot be recognized by a computer.

- ➔ The USB cable is not connected properly to the USB port of the computer. Connect the USB cable again.
- ➔ Check that the unit and the computer are directly connected, not via a USB hub.
- ➔ A problem may occur with the connected USB port of the computer. Connect to another USB port if it is available.
- ➔ Try the USB connection procedure again in cases other than those stated above.

When listening to music

No sound

- ➔ *Bluetooth* device are turned on.
- ➔ A2DP *Bluetooth* connection is not made between this unit and the *Bluetooth* device. Make an A2DP *Bluetooth* connection (page 14).
- ➔ Check that music is being played back by the *Bluetooth* device.
- ➔ Check that the volume of the unit is not set too low.
- ➔ Turn up the volume on the connected device if necessary.
- ➔ Pair this unit and *Bluetooth* device again (page 10).

Low sound level

- ➔ Turn up the volume of this unit.
- ➔ Turn up the volume on the connected device if necessary.

Low sound quality

- ➔ Switch the *Bluetooth* connection to A2DP (Advanced Audio Distribution Profile) by operating the *Bluetooth* device when HSP (Headset Profile) is set.

Sound skips frequently during playback.

- ➔ Reception condition of this unit may have become unstable due to improper matching of the bit-rate setting for the music transmitted from the *Bluetooth* device and the environment in which this unit is used.^{*1} Terminate A2DP *Bluetooth* connection by operating the *Bluetooth* device. While this unit is turned on, press and hold **▶■** for about 7 seconds to lower the setting of receivable bit rate.^{*2}

^{*1} Bit rate is a numerical value which represents data transmission volume per second. The higher the bit rate, in general, the better quality the sound will be. This unit can receive high bit rate music but sound skipping may occur depending on the usage environment.

^{*2} When bit rate setting is completed, the indicator (blue) flashes once. The above operations may not reduce the sound skip depending on the usage environment. To reset to the original setting, press and hold **▶■** again for about 7 seconds. The indicator (blue) flashes twice.

When calling

The recipient's voice cannot be heard.

- ➔ Check that both this unit and the *Bluetooth* mobile phone are turned on.
- ➔ Check the connection between this unit and the *Bluetooth* mobile phone. Make a *Bluetooth* connection (HFP or HSP) again (page 17).
- ➔ Check that output of the *Bluetooth* mobile phone is set for this unit.
- ➔ Check that the volume of the unit is not set too low.
- ➔ Turn up the volume on the connected *Bluetooth* mobile phone if necessary.
- ➔ If you are listening to music using this unit, stop playback, press the multi function button and talk.

Low sound from recipient

- ➔ Turn up the volume of this unit.
- ➔ Turn up the volume on the connected *Bluetooth* mobile phone if necessary.

Initializing the unit

You can reset this unit to its default (such as volume setting) and delete all pairing information.

- 1 If this unit is turned on, press and hold the POWER button for about 2 seconds to turn off this unit.**

- 2 Press and hold the POWER button and multi function button together for about 7 seconds.**

The indicator (blue) flashes four times, and this unit is reset to the default setting. All pairing information is deleted.

Specifications

General

Communication System

Bluetooth Specification version 2.1 + EDR^{*1}

Output

Bluetooth Specification Power Class 2

Maximum communication range

Line of sight approx. 10 m (30 ft)^{*2}

Frequency band

2.4 GHz band (2.4000 GHz - 2.4835 GHz)

Modulation method

FHSS

Compatible Bluetooth Profiles^{*3}

A2DP (Advanced Audio Distribution Profile)

AVRCP (Audio Video Remote Control Profile)

HSP (Headset Profile)

HFP (Hands-free Profile)

Supported Codec^{*4}

SBC^{*5}

Supported content protection method

SCMS-T

Transmission range (A2DP)

20 Hz - 20,000 Hz (Sampling frequency 44.1 kHz)

Supplied accessories

USB cable (1)

Operating instructions (this book) (1)

Recommended accessories

Headphones: MDR-EX300LP (sold separately)^{*6}

USB charging AC power adaptor:

AC-U50AD (sold separately) or

AC-U501AD (sold separately)^{*6}

^{*1} Enhanced Data Rate

^{*2} The actual range will vary depending on factors such as obstacles between devices, magnetic fields around a microwave oven, static electricity, reception sensitivity, antenna's performance, operating system, software application, etc.

^{*3} Bluetooth standard profiles indicate the purpose of Bluetooth communication between devices.

^{*4} Codec: Audio signal compression and conversion format

^{*5} Subband Codec

^{*6} The optional accessories are not provided in some areas.

Wireless Audio Receiver

Power source

DC 3.7 V: Built-in lithium-ion rechargeable battery

Dimension (w/h/d) (excluding projection parts and controls)

Approx. 17.0 mm × 60.0 mm × 17.6 mm
(¹¹/₁₆ in. × 2 ³/₈ in. × ²³/₃₂ in.)

Mass

Approx. 20 g (0.7 oz)

Headphones output

Output jack

Φ3.5 mm stereo mini jack

Maximum output

18 mW + 18 mW (16 Ω)

Microphone

Type

Electret condenser

Direction characteristic

Omni directional

Effective frequency range

100 Hz – 4,000 Hz

Operating temperature

0 °C to 45 °C (32 °F to 113 °F)

System requirements for battery charge using USB

Personal Computer with pre-installed with any of the following operating systems and USB port:

Operating Systems

(when using Windows)

Windows® 7	Home Basic / Home Premium / Professional / Ultimate
Windows Vista®	Home Basic / Home Premium / Business / Ultimate
Windows® XP	Home Edition (Service Pack 2 or later) / Professional (Service Pack 2 or later) / Media Center Edition 2004 (Service Pack 2 or later) / Media Center Edition 2005 (Service Pack 2 or later)

(when using Macintosh)

Mac OS X (version.10.3 or later)

Design and specifications are subject to change without notice.

ADVERTENCIA

Para evitar descargas eléctricas, no abra la unidad. En caso de avería, solicite los servicios de personal cualificado.

No sitúe el aparato en un espacio cerrado, como una estantería o un armario empotrado.

No exponga las pilas (la batería o las pilas instaladas) a fuentes de calor excesivo como luz solar, fuego o similar durante un período prolongado.

Una presión acústica excesiva de los auriculares puede provocar pérdidas auditivas.

Información

Se le advierte de que la realización de cambios o modificaciones no aprobados explícitamente en este manual pueden anular su autoridad para utilizar este equipo.

El equipo no debe colocarse ni utilizarse junto con ninguna otra antena o transmisor.

La marca de la palabra *Bluetooth* y sus logotipos son propiedad de Bluetooth SIG, Inc. y su uso por parte de Sony Corporation se realiza bajo licencia.

Microsoft, Windows y Windows Vista son marcas comerciales registradas o marcas comerciales de Microsoft Corporation en Estados Unidos y en otros países.

Macintosh y Mac OS son marcas comerciales de Apple Inc. registradas en Estados Unidos y otros países.

Las demás marcas y nombres comerciales pertenecen a sus respectivos propietarios.

Para clientes de los EE UU

RECYCLADO DE BATERÍAS DE IONES DE LITIO

Las baterías de iones de litio son reciclables.

Usted podrá ayudar a conservar el medio ambiente devolviendo las baterías usadas al punto de reciclaje más cercano.

Para más información sobre el reciclado de baterías, llame al número gratuito 1-800-822-8837, o visite <http://www.rbrcc.org/>

Precaución: No utilice baterías de iones de litio dañadas o con fugas.



Índice

¿Qué es la tecnología inalámbrica Bluetooth?	4
Bienvenido	5
Funcionamiento del dispositivo	
<i>Bluetooth</i> en solo 3 pasos	6
Ubicación y función de los componentes	7
Carga de la unidad.....	8
Emparejamiento	10
¿Qué es el emparejamiento?	10
Procedimientos de emparejamiento	10
Utilización de la unidad	12
Indicaciones de la función <i>Bluetooth</i>	13
Escuchar música.....	14
Control del dispositivo de audio – AVRCP.....	15
Realización de llamadas.....	17
Control del teléfono celular <i>Bluetooth</i> – HFP y HSP.....	19
Realización de llamadas durante la reproducción de música.....	20
Precauciones	21
Solución de problemas	24
Común	24
Durante la carga	25
Al escuchar música	25
Durante la realización de llamadas	26
Inicialización de la unidad	26
Especificaciones.....	27
Generales.....	27
Receptor de audio inalámbrico	28
Requisitos del sistema para realizar la carga de la batería a través de USB.....	28

¿Qué es la tecnología inalámbrica *Bluetooth*?

Bluetooth® es una tecnología inalámbrica de corto alcance que permite la comunicación inalámbrica de datos entre dispositivos digitales como, por ejemplo, un ordenador o una cámara digital. La tecnología inalámbrica *Bluetooth* funciona en un rango de aproximadamente 10 metros. Lo habitual es conectar dos dispositivos, pero algunos dispositivos admiten la conexión a varios dispositivos a la vez.

No es necesario utilizar un cable para realizar la conexión, ni tampoco es necesario encarar los dispositivos entre sí, como sucede con la tecnología de infrarrojos. Por ejemplo, puede utilizar los dispositivos en una bolsa o en un bolsillo.

El estándar *Bluetooth* es una convención internacional reconocida y utilizada por miles de empresas de todo el mundo.

Sistema de comunicación y perfiles *Bluetooth* compatibles de la unidad

Un perfil es una estandarización de la función para cada especificación del dispositivo *Bluetooth*. Esta unidad es compatible con el perfil y la versión *Bluetooth* siguientes:

Sistema de comunicación:

Especificación *Bluetooth* versión 2.1 + EDR^{*1}

Perfiles *Bluetooth* compatibles:

- A2DP (Advanced Audio Distribution Profile): Transmisión o recepción de contenido de audio de alta calidad.
- AVRCP (Audio Video Remote Control Profile): Control del equipo de A/V; pausa, detención o inicio de la reproducción, etc.

- HSP (Headset Profile)^{*2}: Hablar por teléfono/Funcionamiento del teléfono.
- HFP (Hands-free Profile)^{*2}: Hablar por teléfono/Uso del teléfono mediante la función de manos libres.

^{*1} Velocidad de transmisión de datos mejorada

^{*2} Cuando utilice un teléfono celular *Bluetooth* compatible con las funciones HFP (Hands-free Profile) y HSP (Headset Profile), ajústelo en HFP.

Notas

- Para poder utilizar la función *Bluetooth*, el dispositivo *Bluetooth* que desea conectar debe tener el mismo perfil que la unidad. Tenga en cuenta también que aunque exista el mismo perfil, el funcionamiento de los dispositivos puede variar dependiendo de las especificaciones de estos.
- Debido a las características de la tecnología inalámbrica *Bluetooth*, el sonido que se reproduce en esta unidad sufre un ligero retardo respecto al sonido que se reproduce en el dispositivo *Bluetooth* cuando se habla por teléfono o se escucha música.

Bienvenido

Gracias por haber elegido este receptor de audio inalámbrico Sony. Esta unidad utiliza la tecnología inalámbrica *Bluetooth*.

- Disfrute de música sin cables mediante reproductores de música o teléfonos celulares equipados con *Bluetooth* estéreo.*¹
- Conecte sus auriculares preferidos*² mediante la minitoma estéreo (los auriculares se venden por separado).
- El micrófono integrado permite conversaciones con manos libres mediante un teléfono celular equipado con *Bluetooth*.³
- Disfrute de las funciones básicas del mando a distancia (reproducción, detención, etc.) del reproductor de música a través de la conexión *Bluetooth*.⁴
- *Bluetooth* versión 2.1+ EDR*⁵ para una calidad de audio superior con menos interferencias, menor consumo de energía y conexión sencilla.
- Función de recarga USB.
- Funciones de supresión de ruido y de cancelación del eco para una mayor calidad del sonido durante la conversación.

Para obtener más información sobre la tecnología inalámbrica *Bluetooth*, consulte la página 4.



*¹ El dispositivo *Bluetooth* conectado debe ser compatible con el perfil A2DP (Advanced Audio Distribution Profile).

*² La clavija de los auriculares (que se venden por separado) debe ser de tipo miniestéreo.

*³ El dispositivo *Bluetooth* conectado debe ser compatible con el perfil HFP (Hands-free Profile) o HSP (Headset Profile).

*⁴ El dispositivo *Bluetooth* conectado debe ser compatible con el perfil AVRCP (Audio Video Remote Control Profile).

*⁵ Velocidad de transmisión de datos mejorada

Funcionamiento del dispositivo *Bluetooth* en solo 3 pasos

Emparejamiento

En primer lugar, registre (“empareje”) un dispositivo *Bluetooth* (teléfono celular, etc.) y esta unidad entre sí. Una vez que se haya establecido el emparejamiento, no será necesario volver a realizarlo.

Teléfonos
celulares
Bluetooth, etc.



Receptor de audio
inalámbrico

Emparejamiento

→ Páginas 10-11

Escuchar música

Conexión *Bluetooth*

Utilice el dispositivo *Bluetooth* para realizar la conexión *Bluetooth*.



Conexión

A2DP

AVRCP

→ Páginas 14

Realizar llamadas

Conexión *Bluetooth*

Cuando la unidad se enciende, esta empieza a realizar la conexión *Bluetooth* con el teléfono celular reconocido automáticamente.



Conexión

HFP

HSP

→ Páginas 17-18

Escuchar música

Es posible escuchar música reproducida en el dispositivo *Bluetooth*.

Esta unidad permite las operaciones de reproducción, detención e inserción de una pausa.



Música

→ Páginas 15-16

Hablar por teléfono

Puede realizar y recibir llamadas mediante esta unidad.



Voz

→ Páginas 19-20

Ubicación y función de los componentes

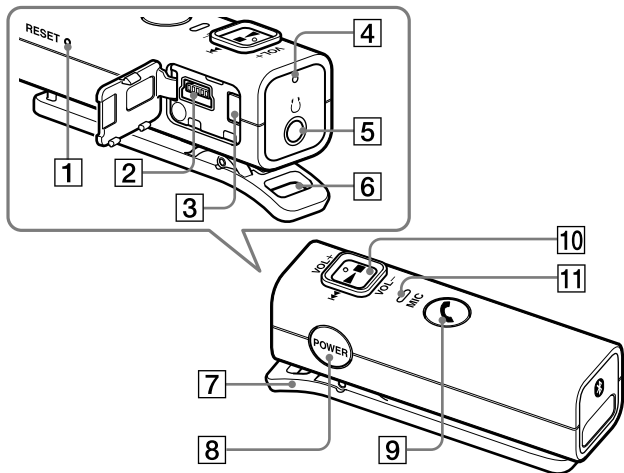

- | | |
|---|---|
| <p>1 Botón RESET</p> <p>2 Toma USB (ψ)</p> <p>3 Botón PAIRING</p> <p>4 Indicador (azul) (rojo)
Indica el estado de la comunicación (azul) o el estado de la alimentación (rojo) de la unidad.</p> <p>5 Toma de auriculares</p> <p>6 Orificio para la correa</p> | <p>7 Pinza</p> <p>8 Botón POWER</p> <p>9 Botón  multifunción
Permite controlar varias funciones de llamada.</p> <p>10 Interruptor de desplazamiento*
Permite controlar varias funciones cuando se escucha música. Ajuste el volumen de esta unidad cuando hable por teléfono.</p> <p>11 Micrófono</p> |
|---|---|

* Este botón dispone de un punto táctil para facilitar su uso.

Carga de la unidad

La unidad contiene una batería de iones de litio recargable, que se debe cargar antes de utilizarla por primera vez.

1 Abra la tapa de la toma USB (ψ).

2 Conecte el cable USB suministrado a la unidad y, a continuación, el otro extremo al ordenador.

Al realizar la conexión, inserte el conector con la marca ψ orientada hacia abajo.

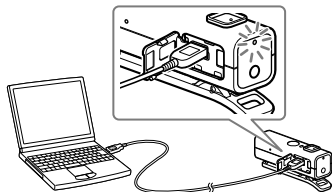

La carga se inicia cuando la unidad y la computadora están conectados.

Asegúrese de que el indicador (rojo) se ilumina. La carga se completa transcurridas aproximadamente 2,5 horas* y el indicador (rojo) se apaga automáticamente.

* Tiempo necesario para volver a cargar una batería agotada.

Notas

- Si la unidad no se utiliza durante un período de tiempo prolongado, es posible que el indicador (rojo) no se ilumine al conectar el cable USB para cargar la unidad. En tal caso, no desconecte el cable USB de la unidad y espere a que el indicador (rojo) se ilumine.
- Presione la tapa de la toma USB (ψ) completamente para cerrarla después de la carga hasta introducir la pestaña totalmente.
- Para obtener más información sobre los requisitos del sistema para cargar la batería mediante USB en un ordenador, consulte “Requisitos del sistema para realizar la carga de la batería a través de USB” (página 28).

Sugerencias

- Si el cable USB está conectado a una computadora mientras la unidad está encendida, la unidad se apagará automáticamente.
- Para cargar la unidad desde una toma de corriente de ca, utilice el adaptador de alimentación de ca de carga USB AC-U50AD (se vende por separado*) o AC-U501AD (se vende por separado*). Para obtener más información, consulte los manuales suministrados con el adaptador de alimentación de ca de carga USB.
- Esta unidad no puede encenderse mientras se está cargando.

* En algunas regiones no se suministran los accesorios mencionados.

Precaución

Si la unidad detecta un problema durante la carga, es posible que el indicador (rojo) se apague aunque no haya finalizado la carga.

Compruebe si se debe a las causas siguientes:

- La temperatura ambiental excede la gama entre los 0 °C y los 40 °C.
- La batería tiene un problema.

En este caso, cárguela de nuevo entre las temperaturas indicadas anteriormente. Si el problema persiste, póngase en contacto con el distribuidor Sony más cercano.

Notas

- Si no se utiliza la batería durante un período de tiempo prolongado, es posible que la carga se agote rápidamente. Sin embargo, después de varias recargas, aumentará la duración.
- Si la vida útil de la batería recargable incorporada disminuye hasta la mitad de la duración normal, la batería deberá reemplazarse. Para reemplazar la batería recargable, póngase en contacto con el distribuidor Sony más cercano.
- Evite la exposición de la unidad a temperaturas extremas, la luz solar directa, la humedad, la arena, el polvo o los golpes. No la deje nunca en un automóvil estacionado al sol.
- Si la computadora pasa al modo de hibernación mientras está conectado a la unidad, no se completará la carga correctamente. Compruebe la configuración de la computadora antes de realizar la carga. El indicador (rojo) se apagará incluso si la computadora pasa al modo de hibernación. En ese caso, vuelva a cargar la unidad.
- Utilice solo el cable USB suministrado y conéctelo directamente a una computadora. La carga no se completará correctamente mediante una conexión indirecta, como por ejemplo a través de un concentrador USB.

Duración*

Estado	Duración aproximada
Tiempo de comunicación (incluido el tiempo de reproducción de música) (máximo)	7 horas
Tiempo en espera (máximo)	120 horas

* Estos tiempos pueden variar según la temperatura ambiente o las condiciones de uso.

Comprobación de la batería restante

Si presiona el botón POWER mientras la unidad está encendida, el indicador (rojo) parpadeará. Puede comprobar la batería restante mediante el número de veces que parpadea el indicador (rojo).

Indicador (rojo)	Estado
3 veces	Completa
2 veces	Media
1 vez	Baja (debe cargarla)

Nota

No puede comprobar la carga restante inmediatamente después de encender la unidad o durante el emparejamiento.

Cuando la batería está prácticamente agotada

Las indicaciones de la función *Bluetooth* que muestra el indicador (azul) cambian al indicador (rojo). Cuando la batería se agota por completo, suena un pitido y la unidad se apaga automáticamente.

Emparejamiento

¿Qué es el emparejamiento?

Los dispositivos *Bluetooth* deben “emparejarse” previamente entre sí. Una vez que los dispositivos *Bluetooth* se han emparejado, no es necesario volver a hacerlo excepto en los casos siguientes:

- La información de emparejamiento se elimina tras una reparación, etc.
- Si intenta el emparejamiento con 9 o más dispositivos.
Esta unidad se puede emparejar hasta con 8 dispositivos; si se empareja un noveno dispositivo, éste reemplazará al más antiguo de los 8 restantes.
- Cuando se elimina el reconocimiento de la unidad en el dispositivo que desea conectar.
- Se ha inicializado esta unidad (página 26). Toda la información de emparejamiento se elimina.

Procedimientos de emparejamiento

- 1 Coloque el dispositivo *Bluetooth* a menos de 1 metro de esta unidad.**
- 2 Abra la tapa de la toma USB (Ψ). Mantenga presionado el botón PAIRING durante más de 2 segundos para poner en espera el emparejamiento mientras la unidad se desconecta.**

Los indicadores (azul) y (rojo) parpadean sucesivamente y la unidad accede al modo de emparejamiento.

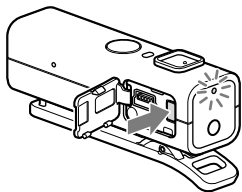

Nota

Si el emparejamiento no se ha establecido en unos 5 minutos, el modo de emparejamiento se cancelará y la unidad se apagará. En tal caso, vuelva a comenzar desde el paso 1.

3 Realice el procedimiento de emparejamiento en el dispositivo *Bluetooth* para que detecte esta unidad.

La lista de los dispositivos detectados aparecerá en la pantalla del dispositivo *Bluetooth*. Esta unidad aparece como “DRC-BT30”. Si no se muestra, “DRC-BT30”, repita el procedimiento desde el paso 1.

Notas

- Para obtener más información, consulte el manual de instrucciones que se suministra junto con el dispositivo *Bluetooth*.
- Cuando realice el emparejamiento con un dispositivo *Bluetooth* que no pueda mostrar una lista de dispositivos detectados o no disponga de pantalla, puede emparejar el dispositivo mediante el ajuste de la unidad y del dispositivo *Bluetooth* en modo de emparejamiento. En este momento, si la clave de acceso no está ajustada en “0000” en el dispositivo *Bluetooth*, no es posible emparejar la unidad.

4 Seleccione “DRC-BT30” en la pantalla del dispositivo *Bluetooth*.

5 Si se solicita la introducción de una contraseña* en la pantalla del dispositivo *Bluetooth*, introduzca “0000”.

El emparejamiento finaliza cuando el indicador (azul) parpadea lentamente. En la pantalla de algunos dispositivos *Bluetooth* aparece un mensaje que indica “emparejamiento finalizado”.

* La contraseña puede denominarse “clave de acceso”, “código PIN”, “número PIN” o “código de acceso”.

Nota

En función del dispositivo *Bluetooth* conectado, es posible que no se requiera una contraseña. Para obtener más información, consulte el manual de instrucciones que se suministra junto con el dispositivo *Bluetooth*.

6 Inicie la conexión *Bluetooth* desde el dispositivo *Bluetooth*.

La unidad memoriza este dispositivo como el último al que se ha conectado. Es posible que algunos dispositivos *Bluetooth* se conecten automáticamente a esta unidad al finalizar el emparejamiento.

Sugerencias

- Para realizar un emparejamiento con otros dispositivos *Bluetooth*, repita los pasos del 1 al 5 para cada dispositivo.
- Para eliminar toda la información de emparejamiento, consulte “Inicialización de la unidad” (página 26).

Utilización de la unidad

- 1 Conecte los auriculares (que se venden por separado) a esta unidad.**

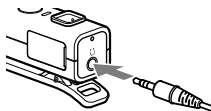

- 2 Cuélguese la unidad en un bolsillo o similar de alguna prenda de ropa y, a continuación, póngase los auriculares.**



Póngase el auricular con la marca **Ⓘ** en la oreja izquierda y el auricular con la marca **Ⓡ** en la derecha.











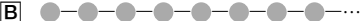

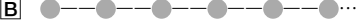



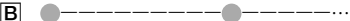

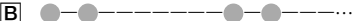

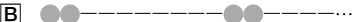

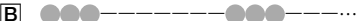
Sugerencia

Es posible colocar una correa (que se vende por separado) a esta unidad a través del orificio para la correa.

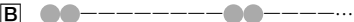
Indicaciones de la función *Bluetooth*

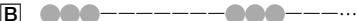
 : Indicador (azul)
 : Indicador (rojo)

Estado	Patrones de parpadeo
Emparejamiento Búsqueda	 
En proceso de conexión	Conexiones disponibles  
	En proceso de conexión  
Conexión establecida	HFP/HSP o A2DP (en espera para recibir señal de audio)  
	HFP/HSP y A2DP (en espera para recibir señal de audio)  
Música	Escucha  
	Escucha durante tiempo de espera para llamada de teléfono  
Teléfono	Llamada entrante  
	Conversación  
	Realización de llamadas durante la reproducción de música  

Cuando la batería está prácticamente agotada

Las indicaciones de la función *Bluetooth* que muestra el indicador (azul) cambian al indicador (rojo).

Escuchar música

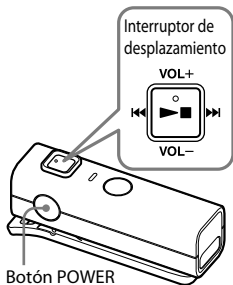

Esta unidad es compatible con la protección de contenido SCMS-T. Puede disfrutar de la música desde un dispositivo como un teléfono celular o un televisor portátil compatible con la protección de contenido SCMS-T.

Antes de utilizar la unidad, compruebe los puntos siguientes.

- El dispositivo *Bluetooth* está encendido.
- Ha finalizado el emparejamiento de esta unidad y el dispositivo *Bluetooth*.
- El dispositivo *Bluetooth* admite la función de transmisión de música (perfil: A2DP*).

1 Con la unidad apagada, mantenga presionado el botón POWER durante aproximadamente 2 segundos.

El indicador (azul) parpadea dos veces y la unidad se enciende.

Nota

Una vez activada la unidad, esta intenta conectarse automáticamente al último dispositivo *Bluetooth* al que se conectó con HFP o HSP.

Cuando no realice llamadas con la unidad, no deje el último dispositivo *Bluetooth* conectado preparado para realizar una conexión HFP o HSP. Para realizar o recibir llamadas mientras escucha música, consulte la página 20.

2 Realice la conexión Bluetooth (A2DP) desde un dispositivo Bluetooth a esta unidad.

Consulte el manual de instrucciones suministrado con el dispositivo *Bluetooth* para saber cómo realizarla.

3 Inicie la reproducción del dispositivo Bluetooth.

Sugerencia

La conexión *Bluetooth* de A2DP (Advanced Audio Distribution Profile) también se puede realizar utilizando el interruptor de desplazamiento de esta unidad al dispositivo *Bluetooth* excepto cuando se haga una llamada a dicha unidad.

Notas

- Cuando reproduzca música mediante la conexión de la unidad a un dispositivo *Bluetooth* con HSP (Headset Profile), la calidad del sonido no será alta. Para una mejor calidad de sonido, cambie la conexión *Bluetooth* a A2DP utilizando el dispositivo *Bluetooth*.
- Si se apaga la unidad cuando se ha establecido una conexión *Bluetooth* A2DP, vuelva a ponerla en funcionamiento desde el paso 1 para realizar de nuevo la conexión *Bluetooth* A2DP.

* Para obtener más información sobre los perfiles, consulte la página 4.

Para ajustar el volumen

Presione el interruptor de desplazamiento hacia arriba o hacia abajo mientras escucha música para ajustar el volumen.

Sugerencias

- En función del dispositivo que conecte, es posible que también deba ajustar el volumen en dicho dispositivo.
- El volumen para realizar llamadas y escuchar música se puede ajustar de forma independiente. Aunque modifique el volumen mientras realiza una llamada, el volumen de la reproducción de música no variará.

Para detener el uso

1 Para finalizar la conexión Bluetooth haga funcionar el dispositivo Bluetooth.

2 Mantenga presionado el botón POWER durante unos 2 segundos.

El indicador (azul) se ilumina y la unidad se apaga.

Sugerencia

Cuando finalice la reproducción de música, es posible que la conexión Bluetooth finalice automáticamente, según el dispositivo Bluetooth que se utilice.



Control del dispositivo de audio – AVRCP

Si el dispositivo de audio *Bluetooth* conectado con esta unidad admite AVRCP (Audio Video Remote Control Profile), podrá controlarlo mediante los botones de la unidad. Consulte el manual de instrucciones suministrado con el dispositivo *Bluetooth* para saber cómo controlarlo.

Nota



La utilización del dispositivo Bluetooth que desea conectar variará dependiendo de las especificaciones.

Estado: En modo de detención o de pausa

	Presionar	Mantener presionado
	①	②
	③	④

- ① Inicia la reproducción*¹
- ② Parada
- ③ Saltar a la siguiente/a la anterior
- ④ Avance/rebobinado rápido*²

Estado: En modo de reproducción

	Presionar	Mantener presionado
	⑤	⑥
	⑦	⑧

- ⑤ Pausa*¹
- ⑥ Parada
- ⑦ Saltar a la siguiente/a la anterior
- ⑧ Avance/rebobinado rápido*²

*¹ Es posible que necesite presionar el botón dos veces según el dispositivo *Bluetooth*.

*² Es posible que algunos dispositivos *Bluetooth* no funcionen.

Sugerencia

En función del dispositivo *Bluetooth*, puede realizar los procedimientos que se indican a continuación en la unidad para llevar a cabo las operaciones de avance o rebobinado rápido.

- 1 Para apagar la unidad, mantenga presionado el botón POWER durante unos 2 segundos.**
- 2 Mantenga presionado el botón POWER y el interruptor de desplazamiento (▶■) durante unos 7 segundos. El indicador (azul) parpadeará una vez. Para cancelar el ajuste, repita el procedimiento anterior. En ese caso, el indicador (azul) parpadeará dos veces.**

Nota

No es posible ajustar el volumen del dispositivo *Bluetooth* presionando el interruptor de desplazamiento hacia arriba o hacia abajo.

Realización de llamadas

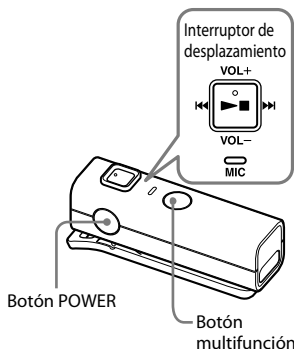

Antes de utilizar la unidad, compruebe los puntos siguientes.

- La función *Bluetooth* está activada en el teléfono celular.
- Ha finalizado el emparejamiento de esta unidad y el teléfono celular *Bluetooth*.

1 Con la unidad apagada, mantenga presionado el botón POWER durante aproximadamente 2 segundos.

El indicador (azul) parpadea dos veces, la unidad se enciende y, a continuación, esta intenta conectarse automáticamente al último teléfono celular *Bluetooth* que se usó.

Sugerencia

Esta unidad dejará de intentar establecer conexión con el teléfono celular *Bluetooth* transcurrido 1 minuto. En ese caso, presione el botón multifunción para intentar conectar de nuevo.

Si la unidad no se conecta a un teléfono celular *Bluetooth* automáticamente

Puede realizar una conexión mediante un teléfono celular *Bluetooth* o esta unidad para conectarse al último dispositivo *Bluetooth* al que se conectó.

A Para realizar la conexión mediante el teléfono celular *Bluetooth*

1 Realice la conexión *Bluetooth* (HFP o HSP*) desde el teléfono celular *Bluetooth* a esta unidad.

Para obtener más información sobre el procedimiento a seguir, consulte el manual suministrado con el teléfono celular *Bluetooth*. La lista de dispositivos reconocidos aparecerá en la pantalla del teléfono celular *Bluetooth*. Esta unidad aparece como "DRC-BT30".

Cuando utilice las funciones HFP (Hands-free Profile) y HSP (Headset Profile) del teléfono celular *Bluetooth*, ajústelo en HFP.

Nota

Si desea conectarse con un teléfono celular *Bluetooth* distinto del que se conectó la última vez, siga el procedimiento anterior.

* Para obtener más información sobre los perfiles, consulte la página 4.

B Para realizar la conexión de esta unidad con el último dispositivo *Bluetooth* al que se conectó

1 Presione el botón multifunción de la unidad.

El indicador (azul) empieza a parpadear y la unidad realiza la conexión durante unos 5 segundos.

Nota

No es posible establecer una conexión *Bluetooth* con el botón multifunción mientras se escucha música en esta unidad.

Para llamar

1 Utilice los botones del teléfono celular para realizar llamadas.

Si la unidad no emite ningún tono de llamada, mantenga presionado el botón multifunción durante unos 2 segundos.

Sugerencia

Puede realizar llamadas de la manera siguiente, en función del teléfono celular *Bluetooth* que utilice. Para obtener más información sobre el funcionamiento, consulte el manual suministrado con el teléfono celular.

- Cuando no se realicen comunicaciones, podrá llamar mediante la función de marcación por voz si presiona el botón multifunción.
- Para llamar al último número marcado, presione el botón multifunción durante unos 2 segundos.

Para recibir una llamada

Al recibir una llamada entrante, oírás un tono de llamada de la unidad.

1 Presione el botón multifunción de la unidad.

El tono de llamada varía de las formas siguientes, dependiendo del teléfono celular.

- tono de llamada ajustado en la unidad
- tono de llamada ajustado en el teléfono celular
- tono de llamada ajustado en el teléfono celular solo para la conexión *Bluetooth*

Nota

Si presionó el botón del teléfono celular *Bluetooth* para recibir una llamada, tenga en cuenta que algunos teléfonos pueden tener activada la prioridad para utilizar el auricular. En este caso, mantenga presionado el botón multifunción durante unos 2 segundos para ajustar la opción de hablar con la unidad o realice el ajuste desde el teléfono celular *Bluetooth*. Para obtener más información, consulte el manual suministrado con el teléfono celular *Bluetooth*.

Para ajustar el volumen

Presione el interruptor de desplazamiento hacia arriba o hacia abajo para ajustar el volumen.

Sugerencias

- No puede ajustar el volumen cuando no se realicen comunicaciones.
- Es posible ajustar el volumen para realizar llamadas y escuchar música de forma independiente. Aunque modifique el volumen mientras reproduce música, el volumen de la llamada no variará.

Para finalizar una llamada

Para finalizar una llamada puede presionar el botón multifunción de la unidad.

Para detener el uso

1 Termine las comunicaciones *Bluetooth* en el teléfono celular.

2 Mantenga presionado el botón **POWER** durante unos 2 segundos para apagar la unidad.

El indicador (azul) se ilumina y la unidad se apaga.

Control del teléfono celular *Bluetooth* – HFP y HSP

El uso de los botones de esta unidad varía dependiendo del teléfono celular que utilice.

Para efectuar el emparejamiento con un teléfono celular *Bluetooth* se utiliza el perfil HFP (Hands-free Profile) o HSP (Headset Profile). Consulte el manual de instrucciones suministrado junto con el teléfono celular para obtener información sobre los perfiles *Bluetooth* compatibles y su funcionamiento.

HFP (Hands-free Profile)

Estado	Botón multifunción	
	Presionar	Mantener presionado
En espera	Inicia la marcación por voz* ¹	Repite la marcación del último número
Marcación por voz activa	Cancela la marcación por voz* ¹	—
Llamada saliente	Fin de la llamada saliente	Cambio de dispositivo de llamada
Llamada entrante	Responde a la llamada	Rechaza la llamada
Durante la llamada	Finaliza la llamada	Cambio de dispositivo de llamada

HSP (Headset Profile)

Estado	Botón multifunción	
	Presionar	Mantener presionado
En espera	—	Marcación* ¹
Llamada saliente	Fin de la llamada saliente* ¹	Fin de la llamada saliente o cambio del dispositivo de llamada a los auriculares* ²
Llamada entrante	Responde a la llamada	—
Durante la llamada	Finaliza la llamada* ³	Cambio del dispositivo de llamada a los auriculares

*¹ Es posible que algunas funciones no sean compatibles en función del teléfono celular *Bluetooth*. Consulte las instrucciones de uso suministradas con su teléfono celular.

*² Puede variar en función del teléfono celular *Bluetooth* utilizado.

*³ Es posible que algunas funciones no sean compatibles cuando se realice una llamada mediante el teléfono celular *Bluetooth*.

Realización de llamadas durante la reproducción de música

La conexión *Bluetooth* con HFP o HSP, así como con A2DP, es necesaria para realizar una llamada mientras reproduce música.

Por ejemplo, para realizar una llamada con un teléfono celular *Bluetooth* mientras escucha música en un reproductor de música compatible con *Bluetooth*, esta unidad debe estar conectada al teléfono celular mediante HFP o HSP.

Para realizar una conexión *Bluetooth* entre esta unidad y el dispositivo que utiliza, siga el procedimiento que se describe a continuación.

- 1 Para realizar una conexión *Bluetooth* entre esta unidad y el teléfono celular que utiliza mediante HFP o HSP, siga el procedimiento que se describe en “Realización de llamadas” (página 17).**
- 2 Para realizar una conexión *Bluetooth* con esta unidad mediante A2DP, utilice el dispositivo *Bluetooth* (reproductor de música o teléfono celular) que usa para reproducir música.**

Para realizar una llamada mientras escucha música

- 1 Presione el botón multifunción durante la reproducción de música (página 19) o utilice el teléfono celular *Bluetooth* para hacer una llamada.**

Si la unidad no emite ningún tono de llamada, mantenga presionado el botón multifunción durante unos 2 segundos.

Para recibir una llamada mientras escucha música

Al recibir una llamada entrante, la música se detendrá y se oír un tono de llamada de la unidad.

- 1 Presione el botón multifunción de la unidad y hable.**

Cuando termine la llamada, presione el botón multifunción. La unidad vuelve a reproducir la música.

Si no se oye el tono de llamada al recibir una llamada entrante

- 1 Detenga la reproducción de música.**
- 2 Cuando suene el tono, presione el botón multifunción de la unidad y hable.**

Precauciones

Comunicación Bluetooth

- La tecnología inalámbrica *Bluetooth* funciona en un rango de aproximadamente 10 metros. El rango máximo de comunicación puede variar en función de los obstáculos (personas, objetos metálicos, paredes, etc.) o del entorno electromagnético.
- La antena está incorporada en la unidad como se muestra con la línea de puntos. La sensibilidad de la comunicación *Bluetooth* mejorará al girar la antena incorporada en la unidad hacia el dispositivo *Bluetooth* conectado. La distancia de comunicación se reduce cuando existen obstáculos entre la antena del dispositivo conectado y esta unidad.

Ubicación de la antena incorporada

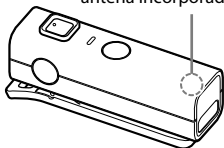

- Las condiciones siguientes pueden afectar la sensibilidad de la comunicación *Bluetooth*.
 - La existencia de obstáculos como, por ejemplo, una persona, un objeto metálico o una pared entre esta unidad y el dispositivo *Bluetooth*.
 - El uso de dispositivos que utilicen una frecuencia de 2,4 GHz como, por ejemplo, un dispositivo LAN inalámbrico, un teléfono inalámbrico o un microondas cerca de la unidad.
- Como los dispositivos *Bluetooth* y las LAN inalámbricas (IEEE802.11b/g) utilizan la misma frecuencia, pueden producirse interferencias de microondas que provoquen el deterioro de la velocidad de la comunicación, la aparición de ruido o

una conexión no válida si la unidad se utiliza cerca de un dispositivo LAN inalámbrico. En este caso, realice el procedimiento siguiente.

- Utilice esta unidad a una distancia mínima de 10 m del dispositivo LAN inalámbrico.
- Si utiliza esta unidad a menos de 10 m de un dispositivo LAN inalámbrico, apague el dispositivo LAN inalámbrico.
- Instale esta unidad y el dispositivo *Bluetooth* a la distancia más corta posible entre sí.
- Las microondas que emite un dispositivo *Bluetooth* pueden afectar el funcionamiento de dispositivos médicos electrónicos. Apague esta unidad y los demás dispositivos *Bluetooth* en los lugares siguientes, ya que podrían provocar un accidente:
 - donde exista gas inflamable, en un hospital, tren, avión o gasolinera
 - cerca de puertas automáticas o alarmas de incendios
- Esta unidad admite capacidades de seguridad que cumplen con el estándar *Bluetooth* para proporcionar una conexión segura al utilizar la tecnología inalámbrica *Bluetooth*, pero es posible que la seguridad no sea suficiente según el ajuste. Tenga cuidado al realizar una comunicación con la tecnología inalámbrica *Bluetooth*.
- No se aceptan responsabilidades por la pérdida de información que pudiera producirse durante una comunicación *Bluetooth*.
- No se puede garantizar la conexión con todos los dispositivos *Bluetooth*.
 - Un dispositivo que disponga de la función *Bluetooth* debe cumplir el estándar *Bluetooth* especificado por Bluetooth SIG, Inc. y estar autenticado.
 - Incluso en el caso de que el dispositivo conectado cumpla el estándar *Bluetooth* mencionado anteriormente, es posible

que algunos dispositivos no puedan conectarse o funcionar correctamente, según las características o las especificaciones del dispositivo.

- Mientras esté hablando con el manos libre del teléfono, es posible que se produzca ruido en función del dispositivo o el entorno de comunicación.
- En función del dispositivo que vaya a conectarse, es posible que transcurra cierto tiempo antes de que se inicie la comunicación.

Otros

- No coloque esta unidad en lugares expuestos a humedad, polvo, hollín, vapor o la luz solar directa, ni la deje en un automóvil en espera ante una señal de tráfico. Se pueden producir fallas de funcionamiento.
- Es posible que el dispositivo *Bluetooth* no funcione en teléfonos celulares dependiendo del estado de las ondas de radio y del lugar donde se utilice el equipo.
- Si no se siente cómodo después de utilizar el dispositivo *Bluetooth*, deje de utilizarlo inmediatamente. Si el problema persiste, consulte con el distribuidor Sony más cercano.
- Si usa la unidad a un volumen alto, puede sufrir daños en los oídos. Por razones de seguridad vial, no la utilice mientras conduce o va en bicicleta.
- No coloque ningún peso ni ejerza presión sobre la unidad, ya que ésta podría deformarse durante períodos de almacenamiento prolongado.
- No someta la unidad a golpes excesivos.
- Limpie la unidad con un paño suave seco.
- Cuando utilice la unidad, recuerde seguir las precauciones siguientes para evitar combar el receptáculo o provocar un fallo de funcionamiento.
 - Asegúrese de no sentarse con la unidad en el bolsillo posterior.



- Procure no colocar la unidad dentro de una bolsa con el cable de los auriculares enrollado y someter dicha bolsa a golpes fuertes.

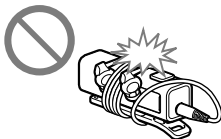

- No exponga la unidad al agua. La unidad no es impermeable. Recuerde seguir las precauciones siguientes.
 - Tenga cuidado de no dejar caer la unidad en un fregadero u otro recipiente que contenga agua.
 - No utilice la unidad en lugares húmedos o si hace mal tiempo, por ejemplo, si llueve o nieva.
 - No deje que la unidad se moje. Si toca la unidad con las manos mojadas, o la coloca en una prenda de ropa mojada, la unidad se puede mojar y esto puede provocar un funcionamiento incorrecto de la misma.



- No utilice la correa en un lugar en el que se pueda enganchar, como cerca de una trituradora o de otras máquinas.
- Si desea realizar alguna consulta o solucionar algún problema relativo a la unidad que no se trate en este manual, póngase en contacto con el distribuidor Sony más cercano a su domicilio.

Solución de problemas

Si tiene dificultades para utilizar esta unidad, sírvase de la siguiente lista de comprobaciones y consulte la información de ayuda del producto en nuestro sitio Web. Si el problema persiste, consulte con el distribuidor Sony más cercano.

Común

La unidad no está encendida.

- ➔ Cargue la batería de la unidad.
- ➔ No es posible encender la unidad mientras se está cargando. Extraiga el cable USB de la unidad y, a continuación, enciéndala.

No se puede llevar a cabo el emparejamiento.

- ➔ Acerque esta unidad y el dispositivo *Bluetooth* entre sí.

No se realizó la conexión *Bluetooth*.

- ➔ Compruebe que la unidad está encendida.
- ➔ Compruebe que el dispositivo *Bluetooth* que desea conectar está encendido y que la función *Bluetooth* está activada.
- ➔ Es posible que la unidad no memorice la conexión con el dispositivo *Bluetooth*. Realice la conexión *Bluetooth* del dispositivo *Bluetooth* a la unidad inmediatamente después de finalizar el emparejamiento.
- ➔ Esta unidad o el dispositivo *Bluetooth* que desea conectar está en modo en espera.
- ➔ Se completó la conexión *Bluetooth*. Realice la conexión *Bluetooth* de nuevo (para escuchar música: consulte la página 14 y para la realización de llamadas: consulte la página 17).

El sonido aparece distorsionado.

- ➔ Asegúrese de que la unidad no está recibiendo interferencias de una red LAN inalámbrica, de algún otro dispositivo inalámbrico de 2,4 GHz ni de un microondas.

La distancia de correspondencia es demasiado corta. (Se producen saltos del sonido.)

- ➔ Si hay cerca un dispositivo que genera radiación electromagnética como, por ejemplo, una LAN inalámbrica, otro dispositivo *Bluetooth* o un microondas, aleje la unidad de estas fuentes.
- ➔ Oriente la antena de la unidad (página 21) hacia el dispositivo *Bluetooth*. Asegúrese de que ningún obstáculo bloquea la comunicación.

La unidad no funciona correctamente.

- ➔ Reinicie la unidad. La información de emparejamiento no se borra con esta operación. Inserte un pequeño pasador, etc., en el orificio con cierto ángulo y empuje hasta escuchar un chasquido.

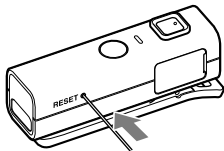

Durante la carga

No es posible llevar a cabo la carga.

- ➔ Compruebe que la unidad y la computadora están firmemente conectadas mediante el cable USB.
- ➔ Compruebe que la unidad está encendida.
- ➔ Compruebe que la computadora no se encuentra en el modo de espera, suspensión o hibernación.

El tiempo de carga se prolonga demasiado.

- ➔ Compruebe que la unidad y la computadora están conectadas directamente y no a través de un concentrador USB.

La computadora no reconoce la unidad.

- ➔ El cable USB no está conectado correctamente al puerto USB de la computadora. Conecte el cable USB de nuevo.
- ➔ Compruebe que la unidad y la computadora están conectadas directamente y no a través de un concentrador USB.
- ➔ Es posible que se produzca un problema con el puerto USB conectado de la computadora. Realice la conexión a otro puerto USB si está disponible.
- ➔ Realice el procedimiento de conexión USB de nuevo en los casos que no sean los mencionados anteriormente.

Al escuchar música

No hay sonido

- ➔ Compruebe que el dispositivo *Bluetooth* está encendido.
- ➔ No se pudo establecer la conexión *Bluetooth A2DP* entre la unidad y el dispositivo *Bluetooth*. Realice una conexión *Bluetooth A2DP* (página 14).
- ➔ Compruebe que se reproduce música en el dispositivo *Bluetooth*.
- ➔ Compruebe que el volumen de la unidad no está demasiado bajo.

- ➔ Si es necesario, suba el volumen del dispositivo conectado.
- ➔ Vuelva a emparejar la unidad y el dispositivo *Bluetooth* (página 10).

El nivel del sonido es bajo

- ➔ Suba el volumen de la unidad.
- ➔ Si es necesario, suba el volumen del dispositivo conectado.

Sonido de baja calidad

- ➔ Cambie la conexión *Bluetooth* a A2DP (Advanced Audio Distribution Profile) mediante el dispositivo *Bluetooth* cuando el perfil HSP (Headset Profile) esté seleccionado.

Se producen saltos frecuentes en el sonido durante la reproducción.

- ➔ Es posible que la recepción de la unidad se haya vuelto inestable debido a que los ajustes de la velocidad de bits de la música transmitida no corresponden a los del dispositivo *Bluetooth* y el entorno en que se utiliza la unidad.*¹ Finalice la conexión *Bluetooth A2DP* mediante el dispositivo *Bluetooth*. Con la unidad encendida, mantenga presionado ►■ durante aproximadamente 7 segundos para reducir la velocidad de bits.*²

*¹ La velocidad de bits es un valor numérico que expresa el volumen de transmisión de datos por segundo. Como norma general, cuanto más alta sea la velocidad de bits, mejor será la calidad del sonido. Esta unidad está preparada para recibir música con una alta velocidad de bits; no obstante, es posible que se produzcan saltos en el sonido en función del entorno en que se utilice.

*² Cuando se completa el ajuste de velocidad de bits, el indicador (azul) parpadea una vez. En función del entorno en que se utilice la unidad, es posible que las operaciones anteriores no reduzcan los saltos en el sonido. Para restablecer los ajustes originales, mantenga presionado ►■ de nuevo durante unos 7 segundos. El indicador (azul) parpadeará dos veces.

Durante la realización de llamadas

No se escucha la voz del destinatario de la llamada.

- ➔ Compruebe que tanto la unidad como el teléfono celular *Bluetooth* están encendidos.
- ➔ Compruebe la conexión de la unidad con el teléfono celular *Bluetooth*. Vuelva a realizar una conexión *Bluetooth* (HFP o HSP) (página 17).
- ➔ Compruebe que la salida del teléfono celular *Bluetooth* está ajustada para esta unidad.
- ➔ Compruebe que el volumen de la unidad no está demasiado bajo.
- ➔ Si es necesario, aumente el volumen del teléfono celular *Bluetooth* conectado.
- ➔ Si escucha música en la unidad, detenga la reproducción, presione el botón multifunción y hable.

El sonido del destinatario de la llamada es bajo

- ➔ Suba el volumen de la unidad.
- ➔ Si es necesario, aumente el volumen del teléfono celular *Bluetooth* conectado.

Inicialización de la unidad

Puede restablecer la unidad a la configuración predeterminada (así como el volumen) y eliminar la información de emparejamiento.

1 Si la unidad está encendida, mantenga presionado el botón POWER durante unos 2 segundos para apagarla.

2 Mantenga presionados los botones POWER y multifunción a la vez durante unos 7 segundos.

El indicador (azul) parpadeará cuatro veces y la unidad se restablecerá a los ajustes predeterminados. Toda la información de emparejamiento se elimina.

Especificaciones

Generales

Sistema de comunicación

Especificación *Bluetooth* versión 2.1 + EDR*¹

Salida

Clase de potencia 2 de especificación *Bluetooth*

Rango de comunicación máximo

Línea de vista de aprox. 10 m*²

Banda de frecuencia

Banda de 2,4 GHz (2,4000 GHz - 2,4835 GHz)

Método de modulación

FHSS

Perfiles *Bluetooth* compatibles*³

A2DP (Advanced Audio Distribution Profile)

AVRCP (Audio Video Remote Control Profile)

HSP (Headset Profile)

HFP (Hands-free Profile)

Códec compatible*⁴

SBC*⁵

Sistema de protección de contenido admitido

SCMS-T

Intervalo de transmisión (A2DP)

20 Hz - 20.000 Hz (frecuencia de muestreo de 44,1 kHz)

Accesorios suministrados

Cable USB (1)

Manual de instrucciones (este documento) (1)

Accesorios recomendados

Auriculares: MDR-EX300LP

(se venden por separado)*⁶

Adaptador de alimentación de ca de carga USB:

AC-U50AD (se vende por separado) o

AC-U501AD (se vende por separado)*⁶

*¹ Velocidad de transmisión de datos mejorada

*² El rango real variará en función de factores como, por ejemplo, los obstáculos que puedan interponerse entre los dispositivos, los campos magnéticos que puedan existir en torno a hornos microondas, la electricidad estática, la sensibilidad de recepción o el rendimiento de la antena, del sistema operativo, de la aplicación de software, etc.

*³ Los perfiles estándar *Bluetooth* indican la finalidad de la comunicación *Bluetooth* entre dispositivos.

*⁴ Códec: formato de conversión y compresión de señales de audio

*⁵ Códec de banda secundaria

*⁶ Los accesorios opcionales no están disponibles en algunas regiones.

Receptor de audio inalámbrico

Fuente de alimentación

cc de 3,7 V: batería recargable de iones de litio incorporada

Dimensiones (an/al/prf) (sin incluir partes y controles salientes)

Aprox. 17,0 mm × 60,0 mm × 17,6 mm

Peso

Aprox. 20 g

Salida de auriculares

Toma de salida

Minitoma estéreo de $\Phi 3,5$ mm

Salida máxima

18 mW + 18 mW (16 Ω)

Micrófono

Tipo

Condensador de electreto

Características de dirección

Omnidireccional

Gama de frecuencia efectiva

100 Hz – 4.000 Hz

Temperatura de funcionamiento

De 0 °C a 45 °C

Requisitos del sistema para realizar la carga de la batería a través de USB

Ordenador con puerto USB y alguno de los siguientes sistemas operativos instalados previamente:

Sistemas operativos

(con Windows)

Windows® 7	Home Basic / Home Premium / Professional / Ultimate
Windows Vista®	Home Basic / Home Premium / Business / Ultimate
Windows® XP	Home Edition (Service Pack 2 o posterior) / Professional (Service Pack 2 o posterior) / Media Center Edition 2004 (Service Pack 2 o posterior) / Media Center Edition 2005 (Service Pack 2 o posterior)

(con Macintosh)

Mac OS X (versión.10.3 o posterior)

El diseño y las especificaciones están sujetos a cambios sin previo aviso.

<http://www.sony.net/>

Printed in Thailand